

Powierzchnia podstawy i minimalne odstępy

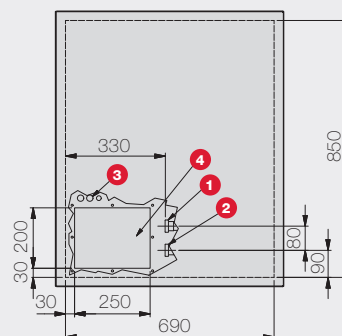
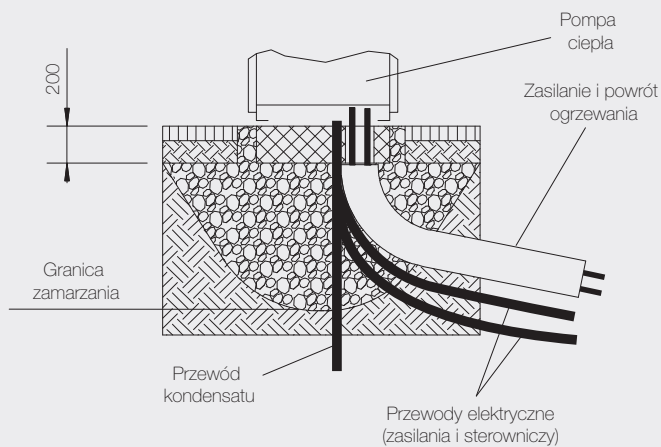
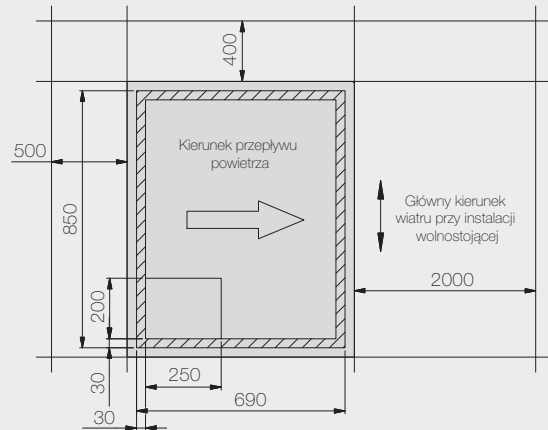

- 1** Zasilanie ogrzewania, wyjście z pompy ciepła, gwint zewnętrzny 1 1/4"
- 2** Powrót ogrzewania, wejście do pompy ciepła, gwint zewnętrzny 1 1/4"
- 3** Doprowadzenie przewodów elektrycznych
- 4** Przepust odprowadzenia kondensatu

Dane techniczne

Model	LA 9S-TUR
Konstrukcja	
Źródło ciepła	Powietrze zewnętrzne
Wykonanie	Przeznaczona do grzania i chłodzenia
Sterownik	WPM Econ 5SR (montaż ścienny)
Pomiar wytworzonej energii cieplnej (c.o./c.w.u.)	Zintegrowany
Miejsce ustawienia	Na zewnątrz
Stopnie mocy	1
Limity pracy	
Minimalna temperatura na powrocie / Maksymalna temperatura zasilania 7) (tryb ogrzewania)	18 / 60 °C +/-2
Minimalna / maksymalna temperatura zasilania (tryb chłodzenia)	+7 / +20
Dolna / górna granica zastosowania źródła ciepła (tryb ogrzewania)	-22 / +35 °C
Dolna / górna granica zastosowania źródła ciepła (tryb chłodzenia)	+15 / +45
Natężenie przepływu / dźwięk	
Maksymalny przepływ nośnika ciepła źródła górnego / Opory hydrauliczne (skraplacz)	1,5 m³/h / 9700 Pa
Minimalny przepływ nośnika ciepła źródła górnego / Opory hydrauliczne (skraplacz)	1,2 m³/h / 6400 Pa
Minimalny / maksymalny przepływ nośnika ciepła źródła dolnego (parownik)	2100 / 2700 m³/h
Poziom mocy akustycznej urządzenia ¹⁰⁾	57 dB (A)
Poziom mocy akustycznej urządzenia (tryb obniżony) ⁵⁾	53 dB (A)
Poziom ciśnienia akustycznego w odległości 10 m ^{2) 10)}	28 dB (A)
Poziom ciśnienia akustycznego w odległości 10 m (tryb obniżony) ^{2) 6) 10)}	25 dB (A)
Wymiary / masa i ilości napełnienia	
Wymiary (szer. x wys. x gł.) ³⁾	910 x 1650 x 750 mm
Masa całkowita urządzenia	225 kg
Króćce przyłączeniowe górnego źródła ciepła	GZ 1¼"
Oznaczenie / masa czynnika chłodniczego	R410A / 3,9 kg
Rodzaj / pojemność oleju	Polyolester(POE) / 1,2 l
Pojemność wodna urządzenia	2,6 l
Przyłącze elektryczne	
Napięcie zasilania sprężarki / zabezpieczenie	3/N/PE -400 V, 50 Hz / C 10 A
Napięcie zasilania sterownika / zabezpieczenie	1/N/PE -230 V, 50 Hz / 4 AT
Stopień ochrony	IP 24
Układ łagodnego rozruchu (ang. „soft starter”)	Tak
Prąd rozruchowy z układem łagodnego rozruchu	21 A
Czujnik kontroli faz	Tak
Znamionowy pobór mocy przy A2/W35 / Maksymalny pobór mocy ¹⁾	1,7 / 3,3 kW
Prąd znamionowy dla A2/W35 ¹⁾ / cos φ	3,2 A / 0,8
Pobór mocy grzałki karteru sprężarki	70 W
Pobór mocy wentylatora	150 W
Pozostałe cechy modelu	
Sposób odszraniania	Odwroćenie obiegu
Woda w urządzeniu zabezpieczona przed zamarzaniem ⁴⁾	Tak
Dopuszczalne ciśnienie robocze	3,0 bar
Spełnia europejskie przepisy bezpieczeństwa	Patrz deklaracja zgodności CE

Moc grzewcza/współczynnik wydajności (COP) według EN 14511 ¹⁾

Ogrzewanie 1 sprężarka	W35	W45	W55
A2	7,20 kW / 4,20	6,53 kW / 2,86	5,88 kW / 2,45
A7	8,40 kW / 4,80	8,20 kW / 3,70	8,00 kW / 3,10
A-20	2,96 kW / 1,86	2,26 kW / 1,42	
A-15	3,73 kW / 2,16	3,15 kW / 1,79	
A-7	5,50 kW / 2,80	4,56 kW / 2,28	3,98 kW / 1,87
A10	8,90 kW / 5,10	8,88 kW / 3,55	7,81 kW / 2,95
A12	11,45 kW / 4,77	10,29 kW / 4,04	9,11 kW / 3,31
A20	12,70 kW / 5,29	11,70 kW / 4,33	10,40 kW / 3,48

Moc chłodzenia /współczynnik wydajności (EER) według EN 14511

Chłodzenie 1 sprężarka	W7	W18	
A35	4,90 kW / 2,40	7,00 kW / 3,20	
A27	5,40 kW / 3,00	7,90 kW / 4,40	

¹⁾ Dane te charakteryzują wielkość i wydajność urządzenia według EN 14511. Pod względem ekonomicznym i energetycznym należy uwzględnić punkt biwalentny i regulację. Wartości te można uzyskać wyłącznie z czystymi nośnikami ciepła. Wskazówki dotyczące konserwacji, uruchomienia i eksploatacji można znaleźć w odpowiednich częściach instrukcji montażu i obsługi. Np. A7/W35 oznacza przy tym: temperatura dolnego źródła ciepła 7°C i temperatura zasilania wody grzewczej 35°C.

²⁾ Podany poziom ciśnienia akustycznego odpowiada odgłosom eksploatacji pompy ciepła w trybie grzania przy temperaturze zasilania 35°C. Podany poziom ciśnienia akustycznego przedstawia poziom pola swobodnego. W zależności od miejsca instalacji mierzone wartości mogą się różnić do 16 dB (A).

³⁾ Prosimy pamiętać, że potrzebne będzie dodatkowe miejsce na przyłączenie rur oraz dla obsługi i konserwacji.

⁴⁾ Pompa obiegowa ogrzewania i sterownik pompy ciepła muszą być zawsze gotowe do pracy.

⁵⁾ Zgodnie z EN 12012.

⁶⁾ W trybie obniżonym następuje zmniejszenie wydajności grzewczej/chłodzącej o ok. 5%.

⁷⁾ W zależności od typu pompy ciepła i stosowanego czynnika chłodniczego maksymalne temperatury zasilania w trybie grzania mogą spadać wraz ze spadkiem temperatury dolnego źródła ciepła. Dodatkowe informacje: patrz wykresy limitów pracy pompy ciepła.

¹⁰⁾ W przypadku zastosowania nóżek regulacyjnych poziom hałasu może się zwiększyć do 3 dB (A).

Charakterystyka – grzanie

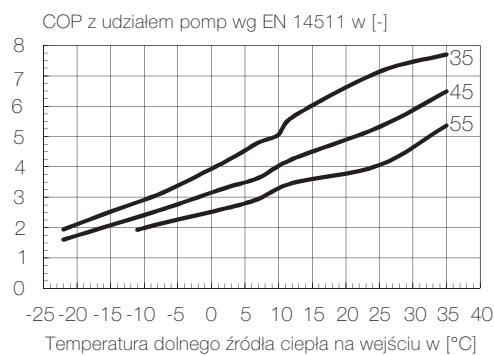
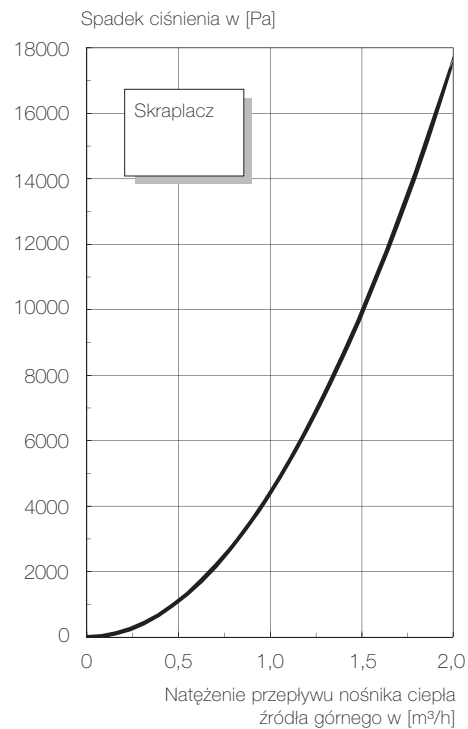
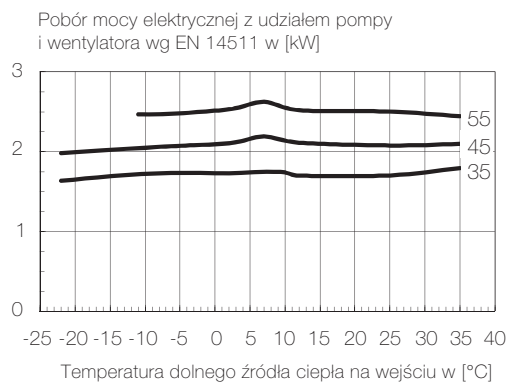
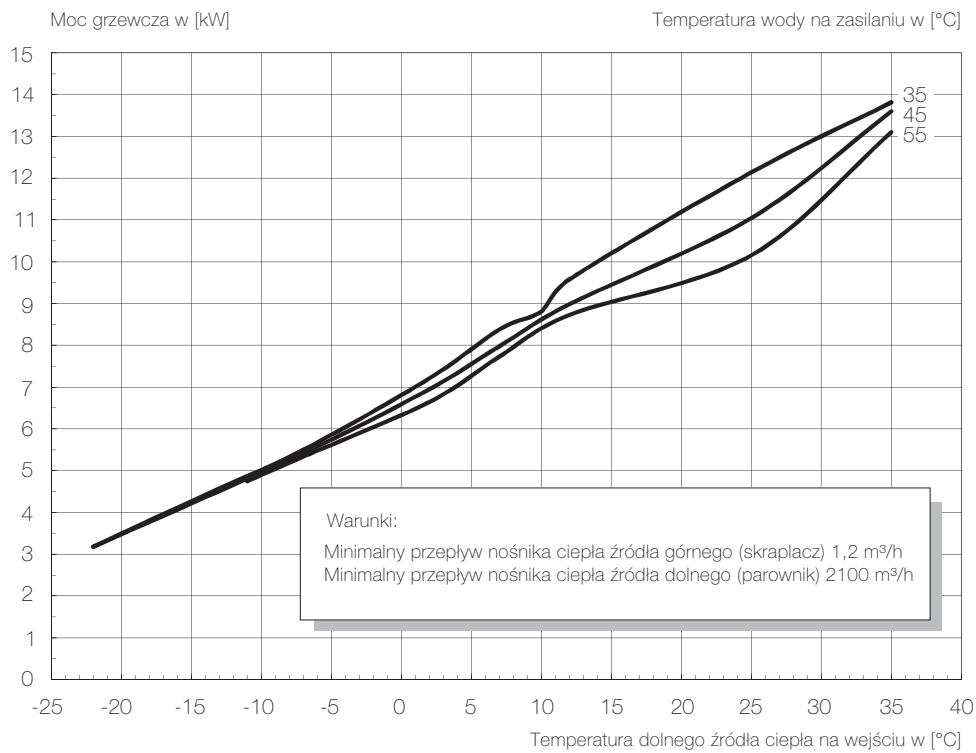

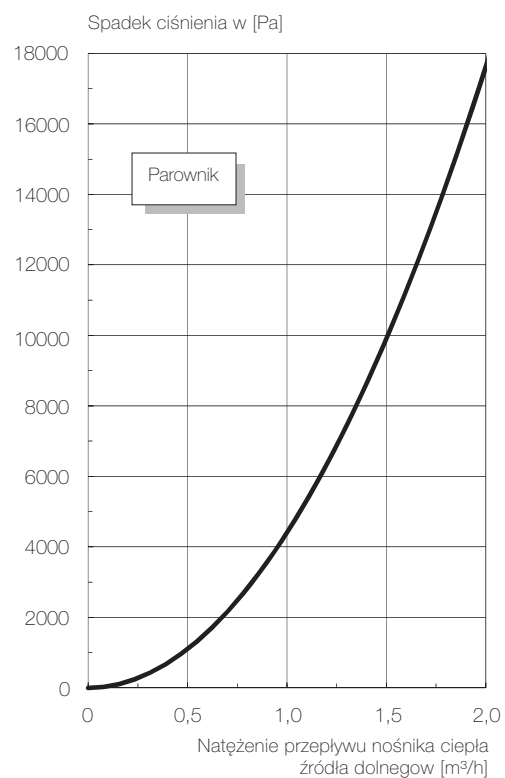
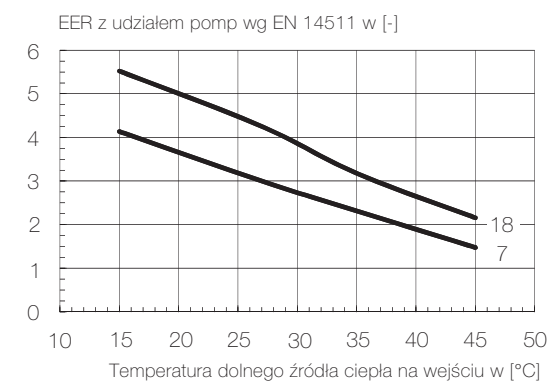
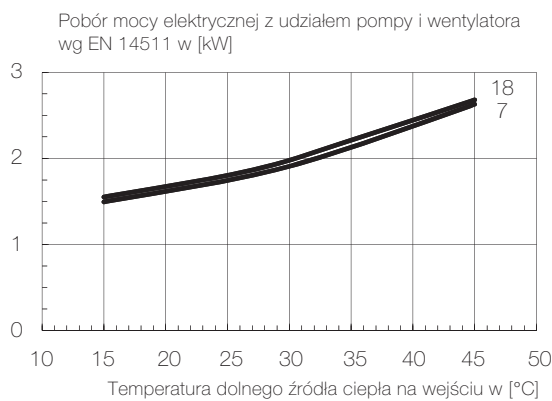
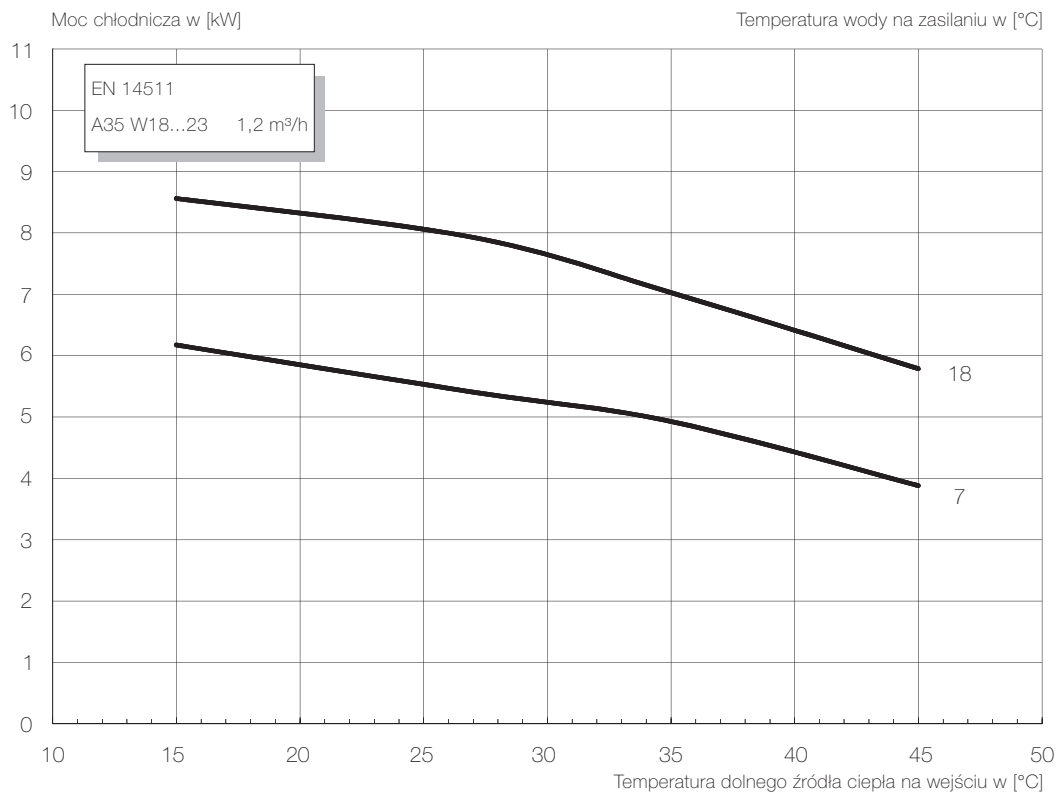

Wykres limitów pracy – grzanie

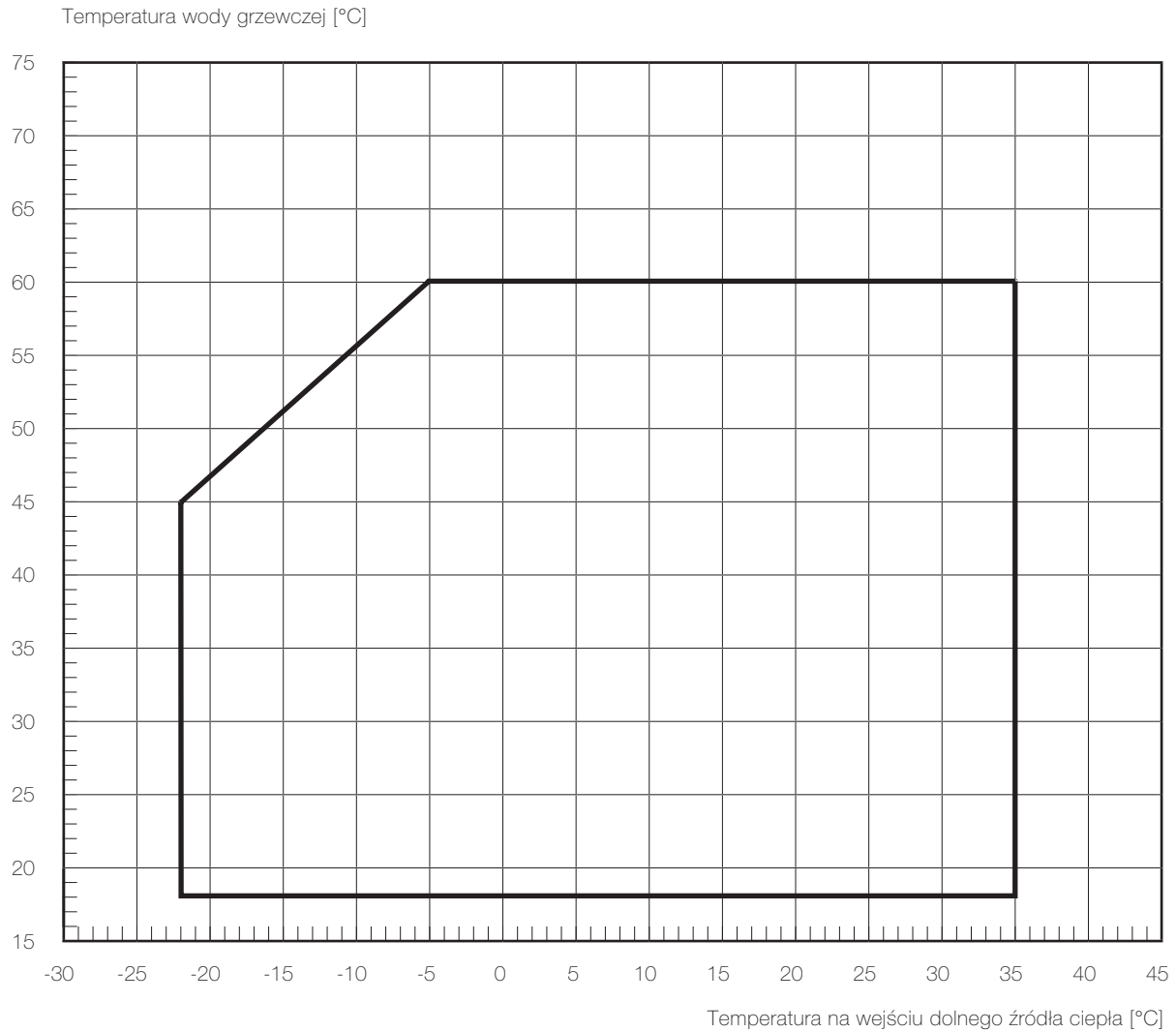
**Wskazówka:**

Maksymalna osiągalna temperatura zasilania i ograniczenia robocze zmieniają się ze względu na tolerancję wymiaru elementów o +/- 2K.

Przy dolnym limicie pracy należy zapewnić minimalny strumień objętościowy, który jest podany w informacji o urządzeniu.

W monoenergetycznym sposobie pracy i włączonej grzałce maksymalna temperatura zasilania podnosi się o ok. 3 K.

